

**STRAŻ GRANICZNA
DZIECIOM**

STRAŻ GRANICZNA DZIECIOM

1

Straż Graniczna działa na terenie całej Polski.
The Polish Border Guard operates throughout Poland.
Прикордонна служба Польщі діє по всій країні.

2

W Straży Granicznej pełnią służbę kobiety i mężczyźni.
Both women and men serve in the Polish Border Guard.
У Прикордонній службі служать жінки та чоловіки.

3

Funkcjonariuszy Straży Granicznej można spotkać:
na morzu, w powietrzu oraz na lądzie.
You can see the functionaries on duty at sea,
in the air and on land.
Прикордонників можна зустріти на морі,
в повітрі та на суші.

4

Funkcjonariusze Straży Granicznej w czasie służby korzystają z różnego rodzaju sprzętu np.: lornetki, samochody terenowe, a nawet narty i skutery.
During patrols the functionaries use a lot of equipment, such as binoculars, off-road vehicles, and even skis and scooters.
Прикордонники використовують на службі різноманітне спорядження: біноклі, позашляховики і навіть лижі та скутери

5

W Straży Granicznej służbę pełnią również zwierzęta, konie i psy.
Also animals serve in the Polish Border Guard,
there are horses and dogs.
Разом з прикордонниками службу несуть також тварини - собаки та коні.

6

Funkcjonariusze Straży Granicznej występują na estradach międzynarodowych dzięki Orkiestrze Reprezentacyjnej Straży Granicznej.
Thanks to the Polish Border Guard Representative Orchestra you can meet the Polish Border Guard officers performing on international stages.
На міжнародних естрадах прикордонники виступають у складі оркестру Прикордонної варті Республіки Польща.



Pokoloruj czapkę / Розмалюй кепку / Colour the cap:

- 1) kredka oliwkowa (jasnozielona) / оливковий (світло-зелений) олівець / olive green crayon,
- 2) kredka brązowa / коричневий олівець / brown crayon,
- 3) kredka khaki (ciemnozielona) / олівець кольору хакі (темно-зелений) / dark green crayon,
- 4) kredka czarna / чорний олівець / black crayon.

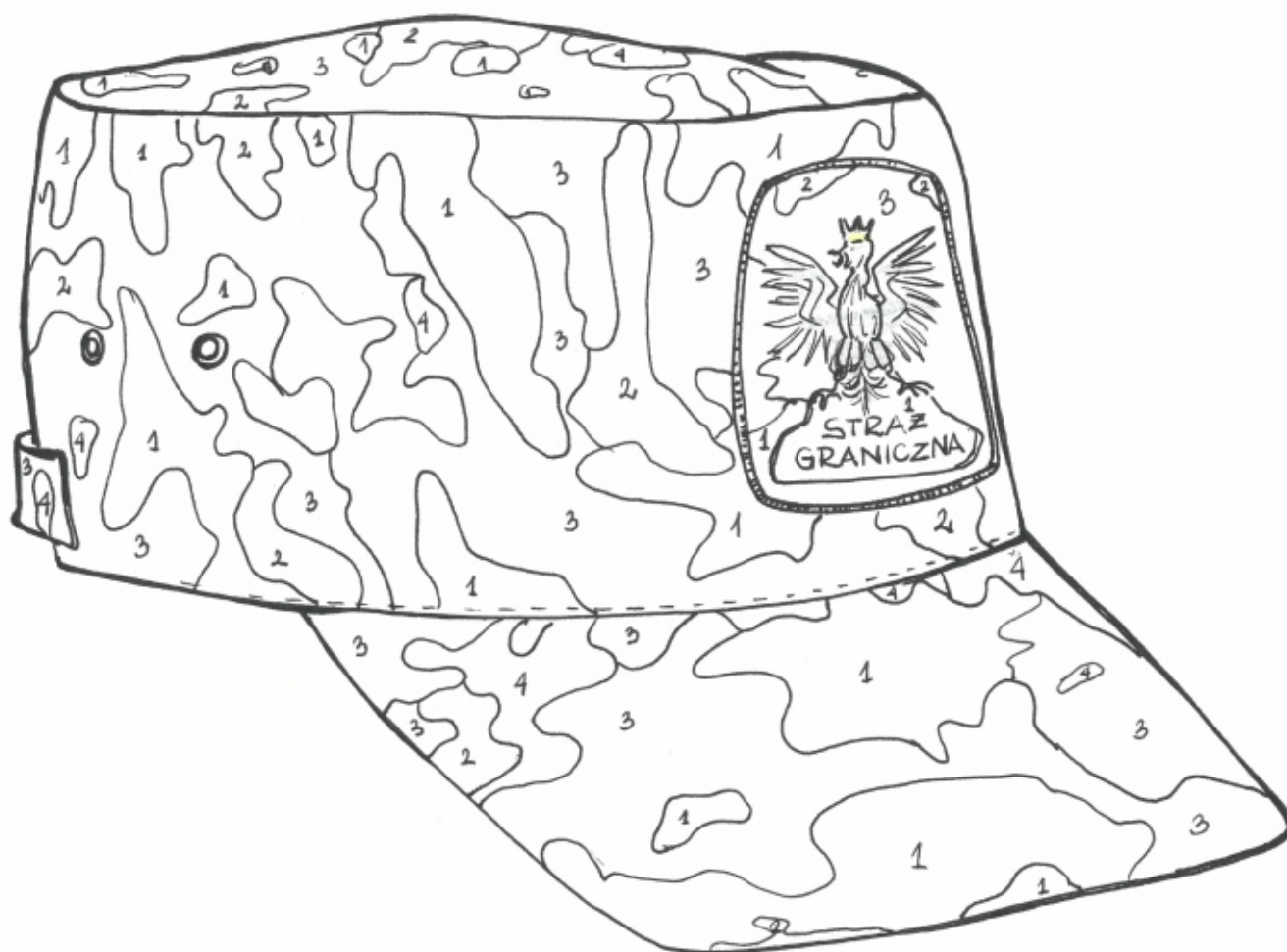

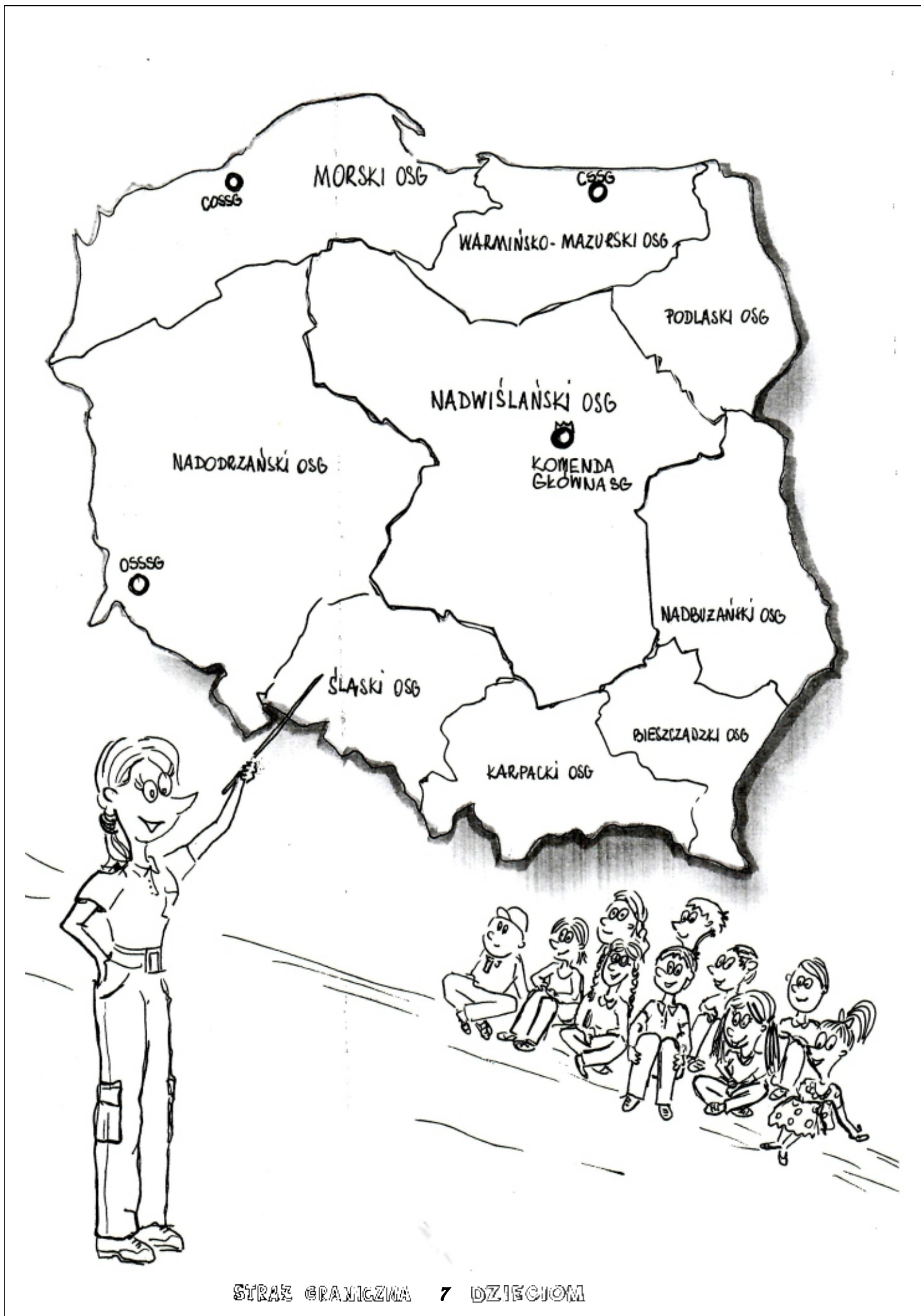

Połącz kropki w kolejności od 1 do 74
З'єднай по крапках цифри від 1 до 74
Join the dots from 1 to 74





Pomóż psu znaleźć drogę do kości
Допоможи собаці знайти дорогу до кістки
Help the dog find the way to a bone

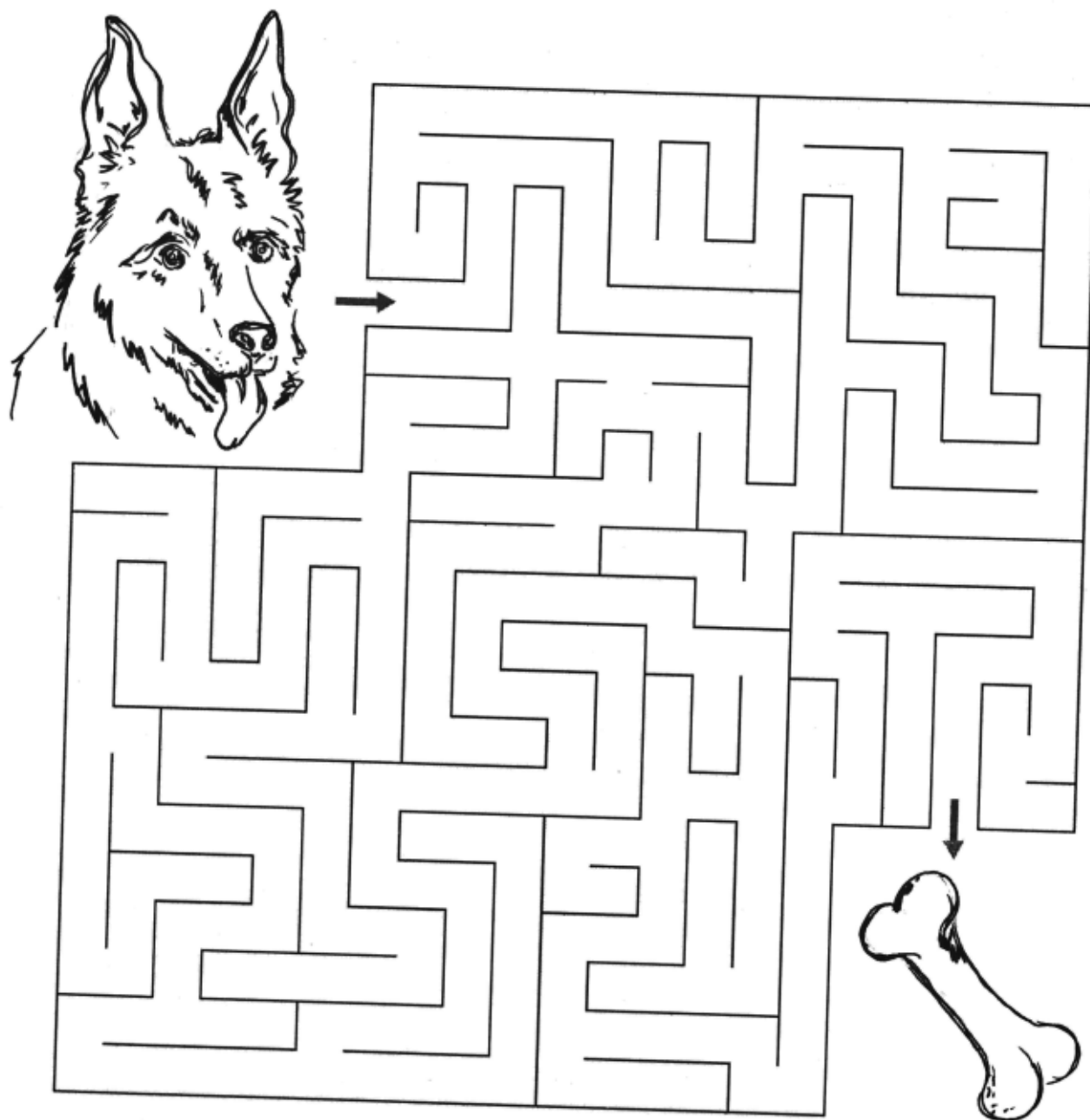

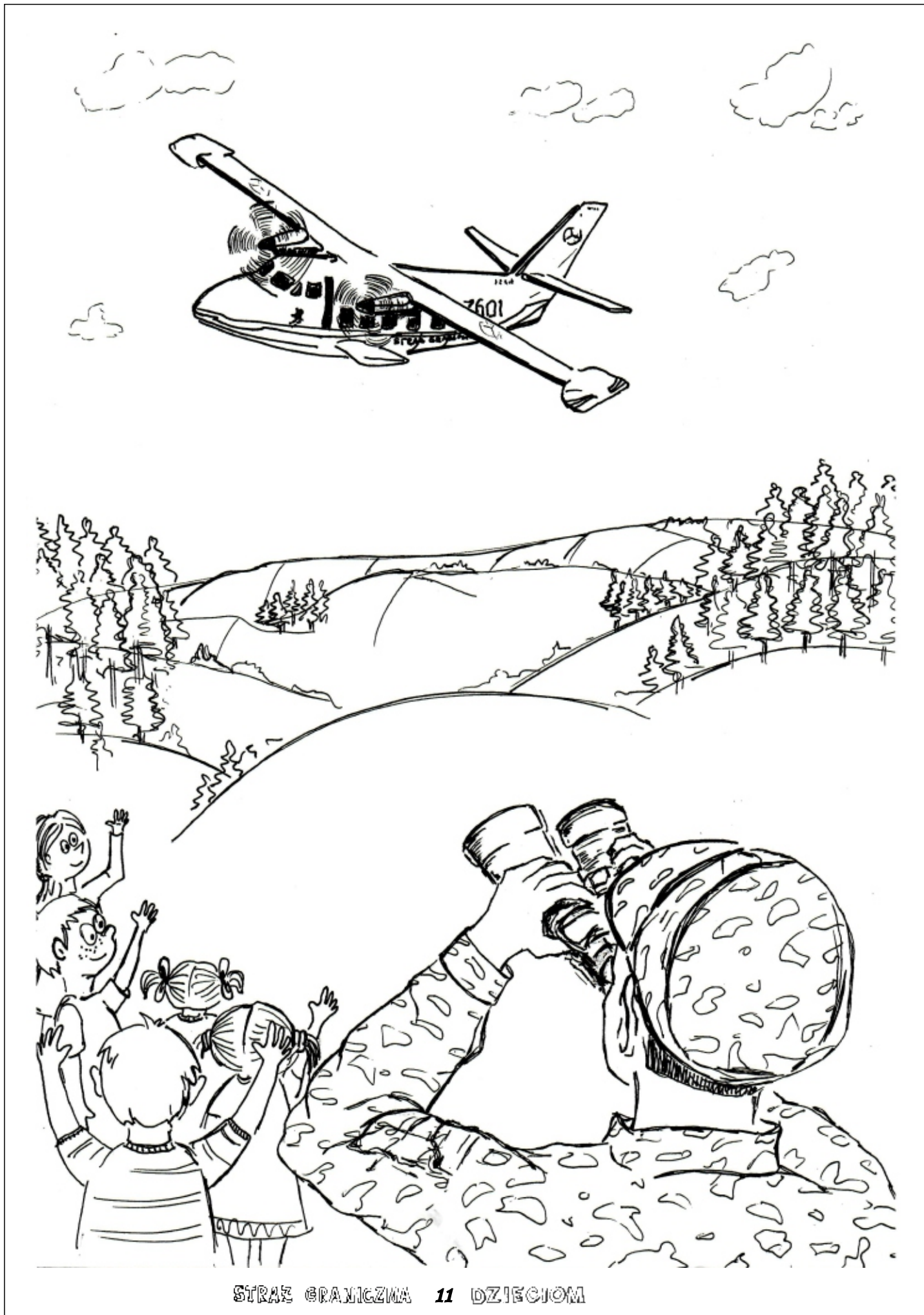

Ubierz funkcjonariusza
Вдягни прикордонника
Dress the Polish Border Guard functionary





Znajdź 10 różnic
Знайди 10 відмінностей
Find 10 differences

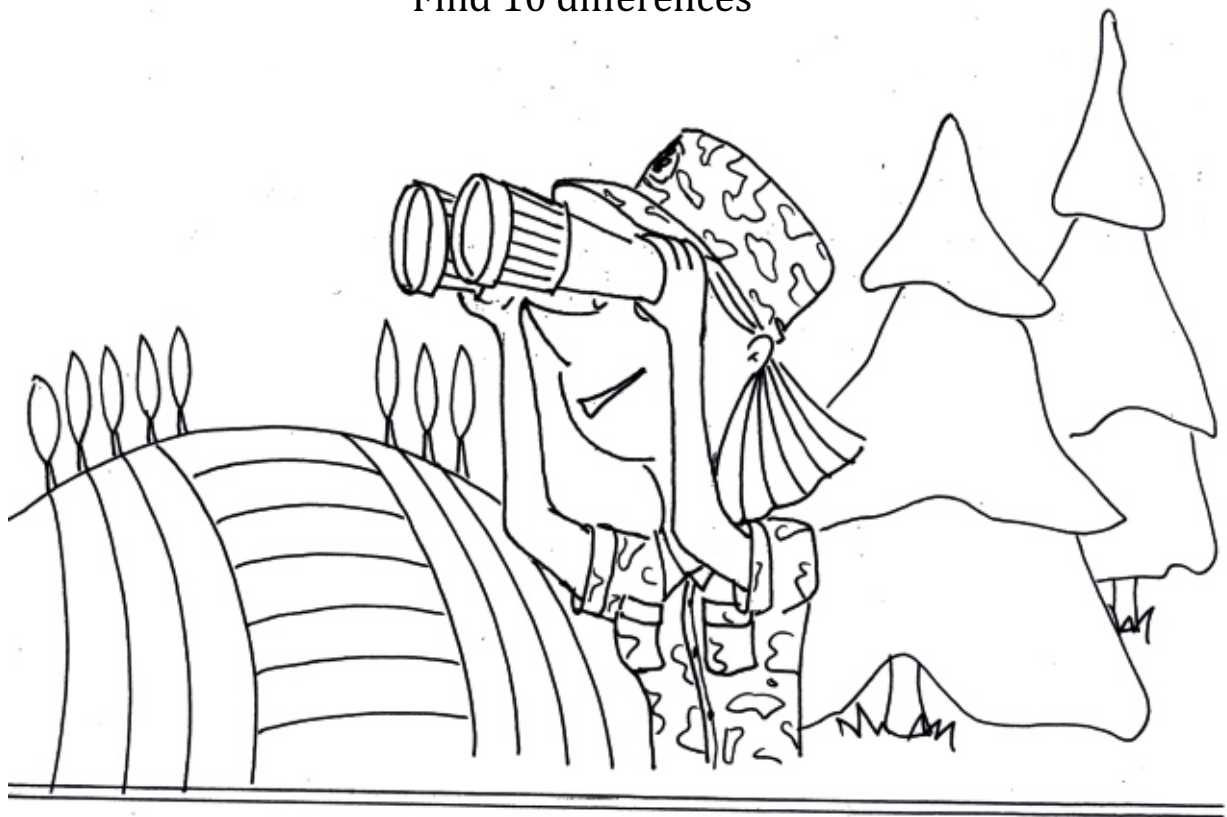

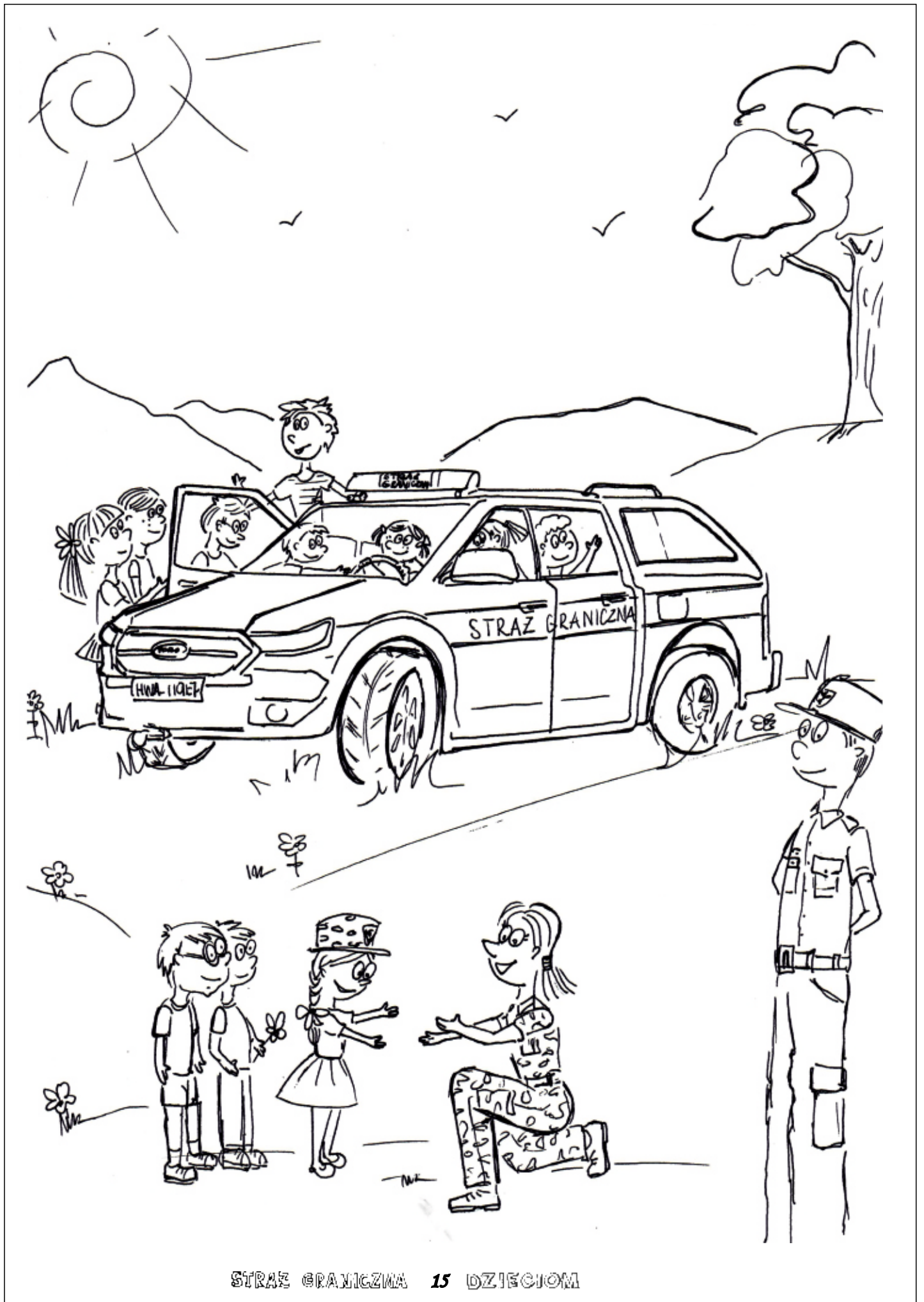

Znajdź cień lornetki
Знайди тінь бінокля
Find the shadow of binocular

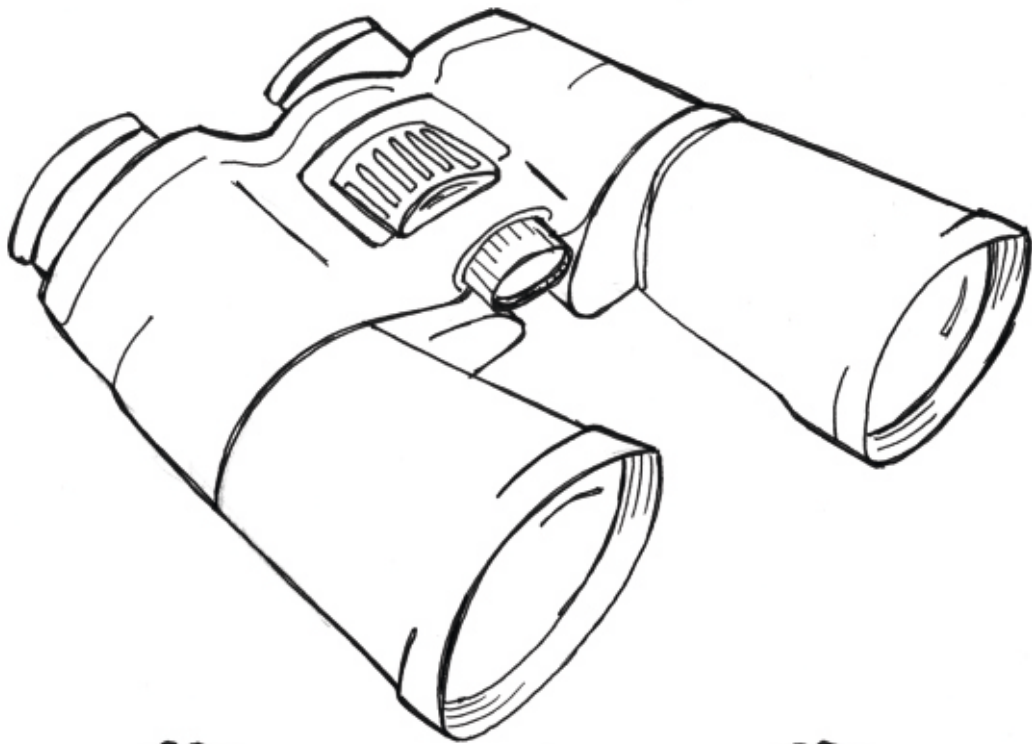

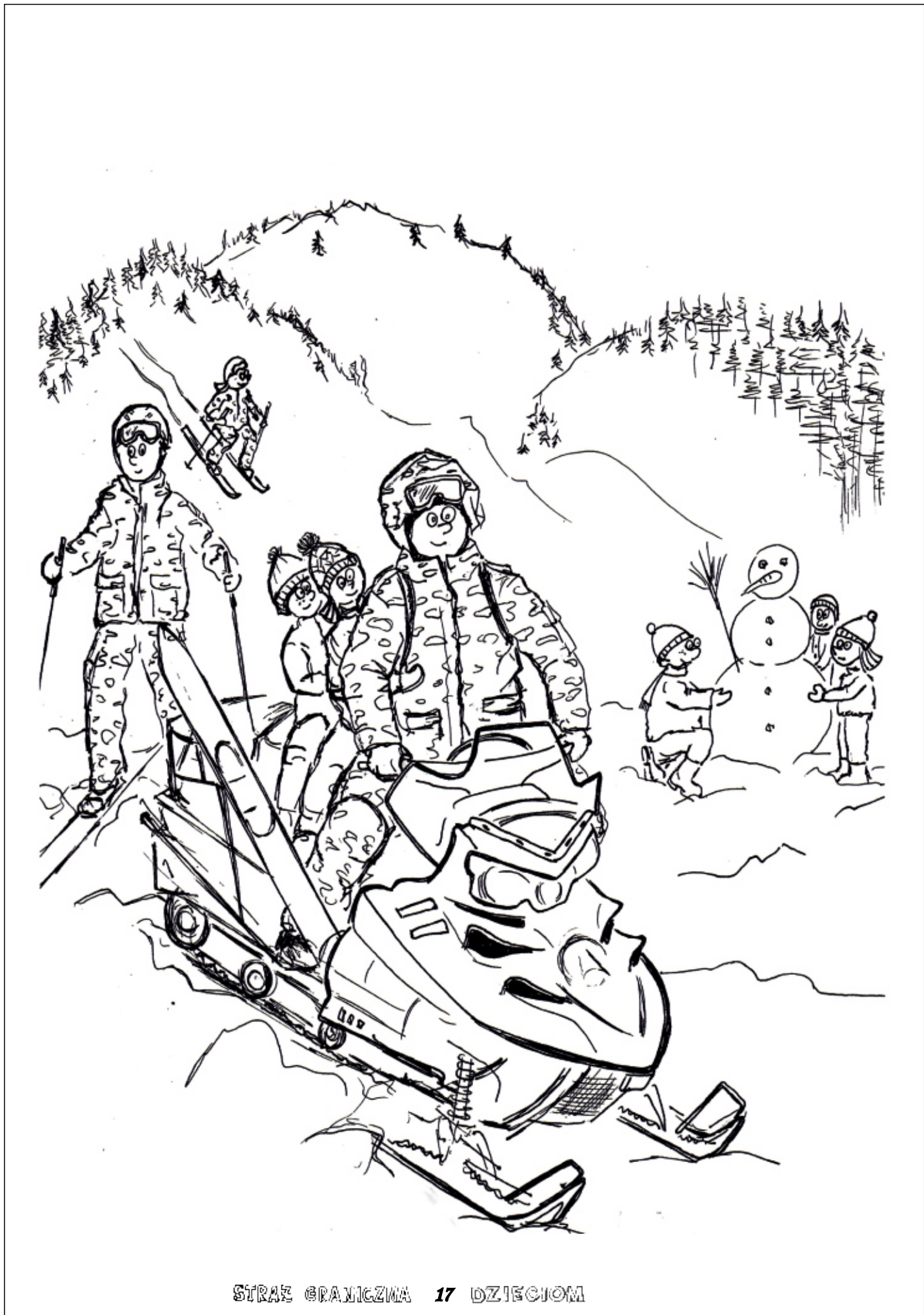

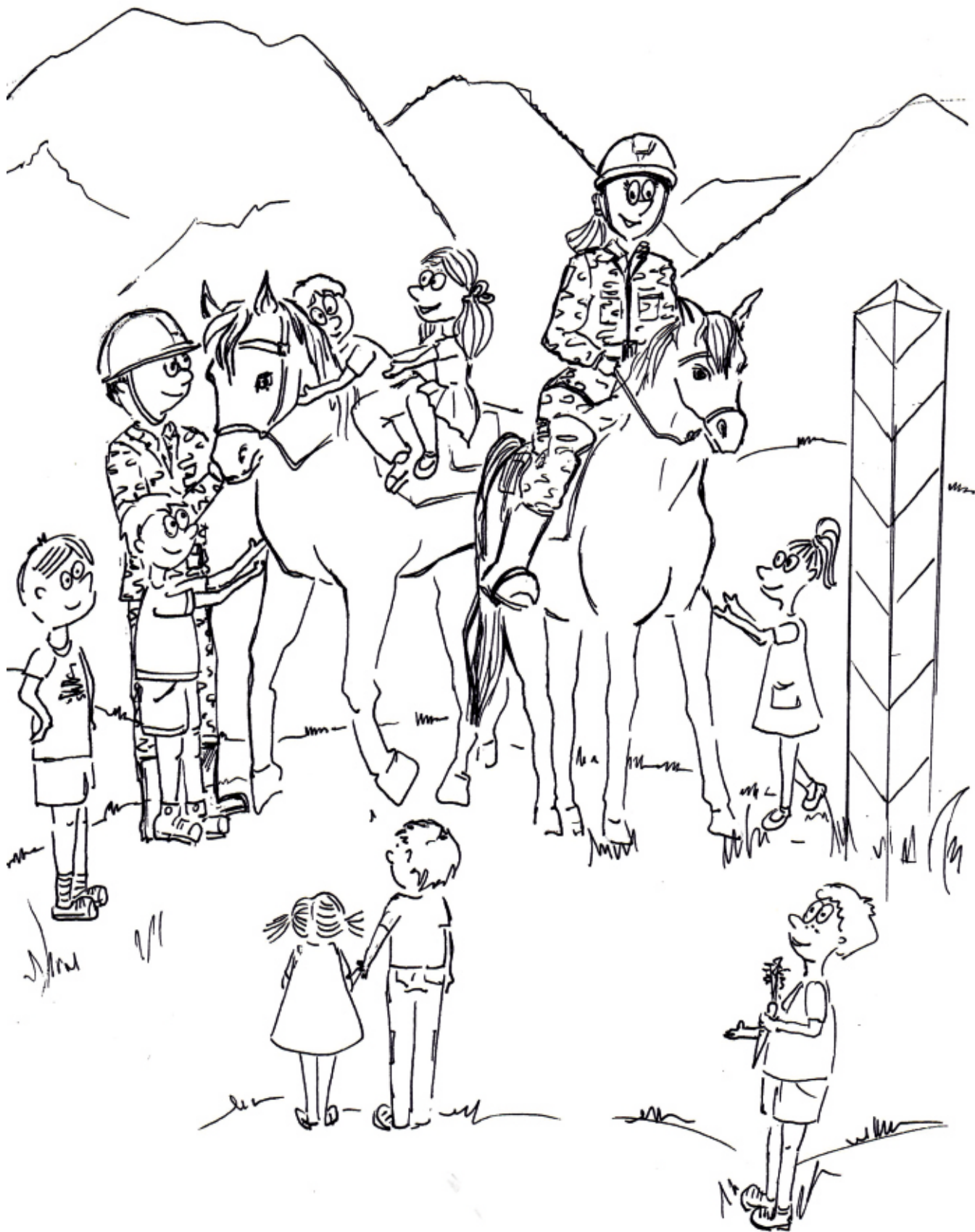





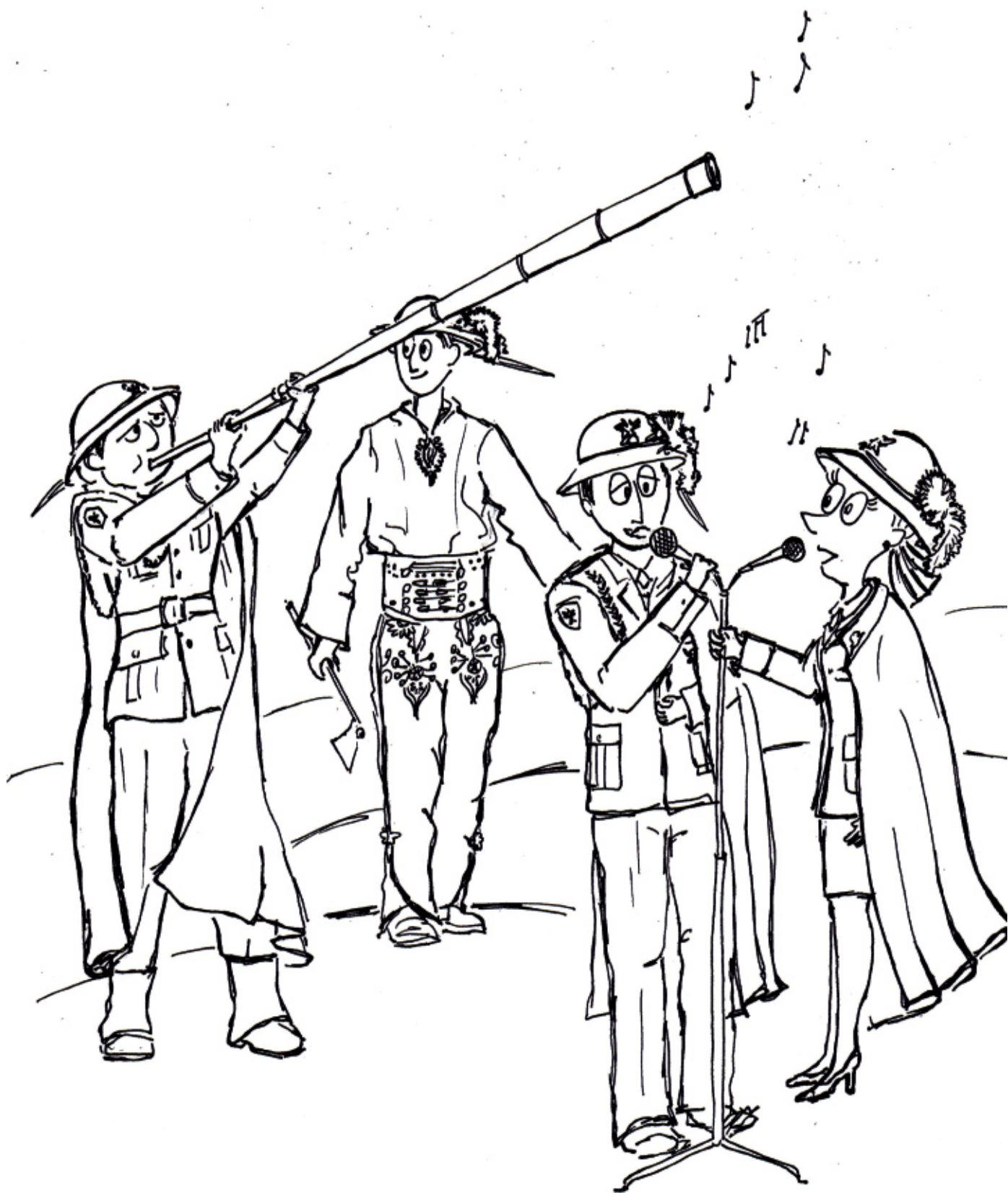

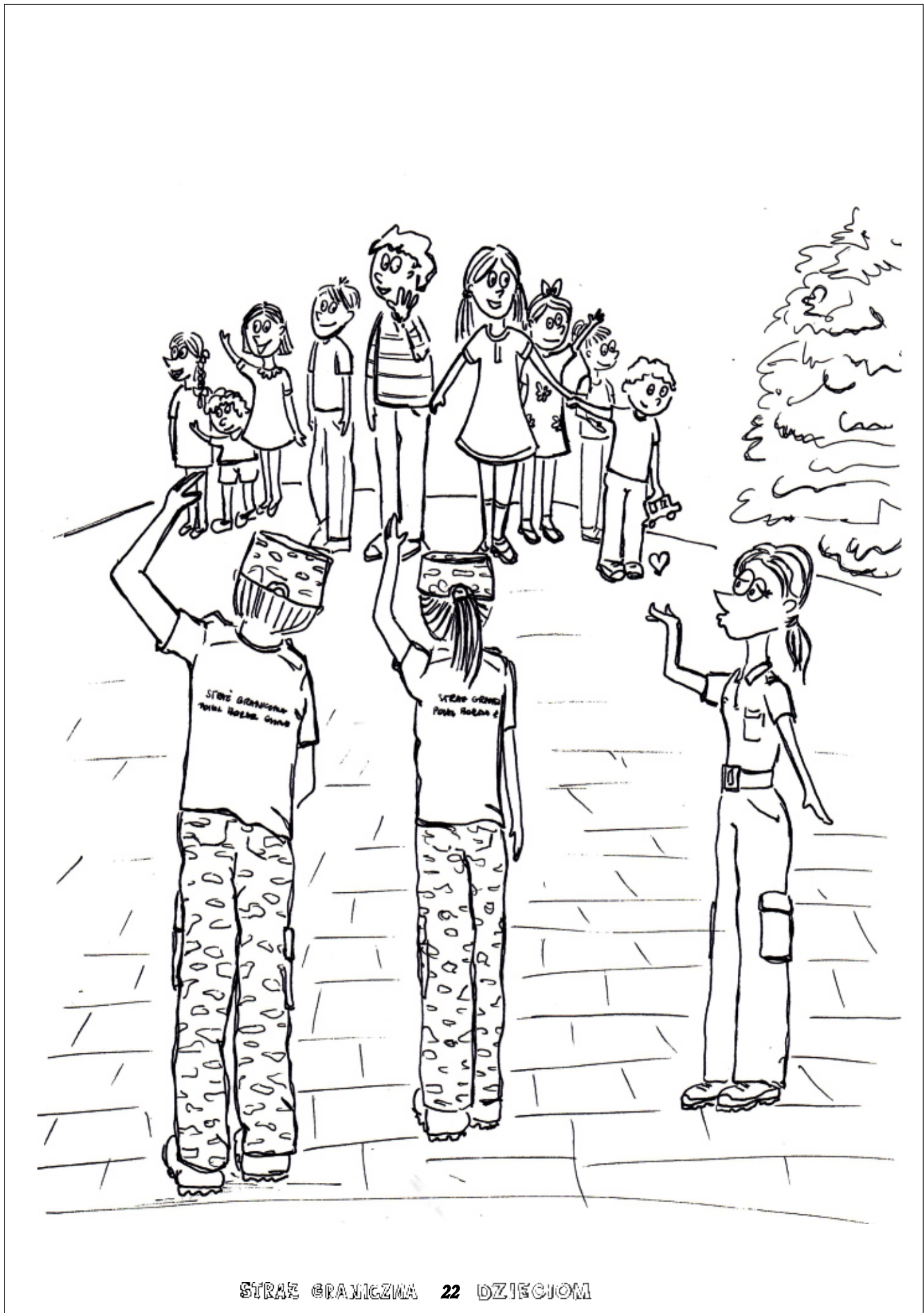



STRAŻ GRANICZNA DZIECIOM

Tłumaczenie: Elżbieta Jurewicz COSSG (język angielski)
 Katarzyna Onyszkiewicz MOSG (język ukraiński)
 Iryna Januszek Manufaktura Sukcesu (język ukraiński)
 Grafiki, rysunki: Edyta Hoppe COSSG
 Współpraca: Dagmara Podraza-Olech COSSG
 Urszula Nowinowska KGSG
 Skład, druk: Jacek Marcinkowski